



— *Prestige* —
E F F E C T S

***EFFETS
SPÉCIAUX
SCÉNIQUES***

/////// CATALOGUE.V4

//// 20 ANS D'EXPERTISE

UNE EXPÉRIENCE SOLIDE AU SERVICE DES PROJETS EN FRANCE ET À L'INTERNATIONAL.

//// PRESTATIONS CLÉ EN MAIN

DE LA CONCEPTION À LA RÉALISATION, NOUS ASSURONS UN ACCOMPAGNEMENT COMPLET.

//// 1 500 M² DE BUREAUX ET STOCKAGE

DES ESPACES MODERNES ET ADAPTÉS POUR RÉPONDRE AUX BESOINS LES PLUS EXIGEANTS.

//// UN PARC MATÉRIEL COMPLET

LA PLUS LARGE VARIÉTÉ D'EFFETS SPÉCIAUX DISPONIBLE, TOUJOURS À LA POINTE.

//// MATÉRIELS ET CONSOMMABLES CERTIFIÉS CE

SÉCURITÉ ET CONFORMITÉ GARANTIES SUR L'ENSEMBLE DE NOS PRESTATIONS.

//// UNE ÉQUIPE PLURIDISCIPLINAIRE

17 PERMANENTS ET 80 TECHNICIENS QUALIFIÉS MOBILISABLES SELON VOS PROJETS.

//// UN CENTRE DE FORMATION TECHNIQUE

UN LIEU DÉDIÉ À LA TRANSMISSION ET AU PERFECTIONNEMENT DES COMPÉTENCES.

//// UN ATELIER SAV INTÉGRÉ

UN SERVICE RÉACTIF POUR ASSURER LE SUIVI ET LA MAINTENANCE DE NOTRE MATÉRIEL.

//// CONCEPTION ET SCÉNOGRAPHIE

UN ATELIER DÉCORATION & MENUISERIE INTERNE POUR DES CRÉATIONS SUR MESURE.



**167 AVENUE ALPHONSE LAVALLÉE
83130 LA GARDE**

CONTACT@PRESTIGE-EFFECTS.FR

//// LIVRAISON

NOS TARIFS SONT ÉTABLIS NETS, DÉPART DE NOS LOCAUX. NOUS POUVONS RÉALISER LA LIVRAISON ET LA REPRISE DU MATÉRIEL. NOS PRIX DE LIVRAISON SONT CALCULÉS EN FONCTION DU VOLUME ET DE LA DISTANCE À PARCOURIR.

//// CONSEILS

NOTRE ÉQUIPE PLURIDISCIPLINAIRE EST À VOTRE SERVICE POUR VOUS CONSEILLER AU MIEUX DANS LE CHOIX DE VOTRE MATÉRIEL, EN FONCTION DE VOTRE OPÉRATION.

//// ASTREINTE

LORS DE PÉRIODES À FORTE ACTIVITÉ, NOUS ASSURONS UNE ASTREINTE TÉLÉPHONIQUE EN CAS DE PANNE SOUDAINE, D'UN PROBLÈME À RÉSOUDRE OU D'UN DÉPANNAGE URGENT.

//// PRESTATION TECHNIQUE

SI VOUS SOUHAITEZ ÊTRE ACCOMPAGNÉ DANS LA MISE EN PLACE ET L'EXPLOITATION DU MATÉRIEL, NOS ÉQUIPES TECHNIQUES POURRONT GÉRER CETTE PARTIE SELON LE CAHIER DES CHARGES DÉFINI ENSEMBLE.

//// BOUTIQUE ET CONSOMMABLES

GRÂCE À NOTRE POINT DE VENTE PE SONO LIGHT, NOUS PROPOSONS UN CHOIX LARGE ET VARIÉ DE CONSOMMABLES EN STOCK. NOUS AVONS MIS À LA VENTE TOUS LES LIQUIDES POUR LES EFFETS SPÉCIAUX (LIQUIDE À BULLES, MOUSSE, NEIGE, BROUILLARD ET FUMÉE). NOUS POUVONS LES EXPÉDIER DANS TOUTE LA FRANCE.

//// NOTRE DÉMARCHE RSE

NOUS AVONS MIS EN PLACE LA VENTE DE CONSOMMABLES LIQUIDES AU LITRE. AUSSI, NOUS PROPOSONS À LA VENTE DES CONFETTIS BIODÉGRADABLES ET LE NETTOYAGE DES CONFETTIS SUR SITE.

C02	6
MOUSSE ET NEIGE	14
BULLES	22
CONFETTIS	26
FLAMMES	32
ÉTINCELLES	36
LASER	42
FUMÉE ET BROUILLARD	46
EAU ET FONTAINERIE	52
IMAGERIE GÉANTE	60
PYROTECHNIE ET POUDRE HOLI	64
LES INCLASSABLES	70
LES CONSOLES	72
LES CONSOMMABLES	76

 **CO2**

Destinées aux spectacles en plein air, à la scène, à la télévision et aux discothèques.
Ces machines donnent une fumée blanche instantanée qui varie selon le modèle choisi.



POWER JET DUO

CONTRÔLE : ÉLECTRIQUE OU DMX
NOMBRE DE BUSE : 2
CONSOMMATION ÉLECTRIQUE : 33 W
CONSOMMATION CO2 : 0.66 KG /SC



POWER JET QUATRO

CONTRÔLE : ÉLECTRIQUE OU DMX
NOMBRE DE BUSE : 4
CONSOMMATION ÉLECTRIQUE : 60 W
CONSOMMATION CO2 : 1.32 KG /SC



POWER JET MEGA 8

CONTRÔLE : ÉLECTRIQUE OU DMX
NOMBRE DE BUSE : 8
CONSOMMATION ÉLECTRIQUE : 120 W
CONSOMMATION CO2 : 2.64 KG /SC



POWER JET

CONTRÔLE : ÉLECTRIQUE OU DMX
BUSE : ORIENTABLES
NOMBRE DE BUSE : 1 - GROS DÉBIT
CONSOMMATION ÉLECTRIQUE : 100 W
CONSOMMATION CO2 : 2.64 KG /SC
AU SOL OU SUSPENDU

MONO BUSE ET MANUEL

Idéals pour dynamiser un concert, un spectacle ou une piste de danse, ces projecteurs mobiles et très maniables s'intègrent facilement à tout type de configuration. Faciles à utiliser, les lanceurs manuels sont parfaits pour animer vos événements, qu'il s'agisse de concerts, de spectacles ou de soirées en discothèque.

/// C02 JET II



CONTRÔLE: DMX
BUSE: ORIENTABLES
CONSOMMATION ÉLECTRIQUE: 20W
CONSOMMATION CO2: 0.5 KG / SC
AU SOL OU SUSPENDU
DISPONIBLE EN VERSION SILENCIEUSE

/// C02 MINI GUN



GILET PORTE BOUTEILLE
POIDS (SANS BOUTEILLE): 4.5 KG
PORTÉE: 6 M
CONSOMMATION CO2: 0.20 KG / SC
GÂCHETTE HAUTE PRESSION MANUELLE

/// C02 BAZOOKA



TUYAU HP
POIDS (SANS BOUTEILLE): 5.8KG
PORTÉE: 10 M
CONSOMMATION CO2: 0.33 KG / SC
GÂCHETTE HAUTE PRESSION MANUELLE
CONTRÔLE ÉLECTRIQUE

/// C02 LANCEUR



GILET PORTE BOUTEILLE
POIDS (SANS BOUTEILLE): 4.2 KG
PORTÉE: 8 M
CONSOMMATION CO2: 0.33 KG / SC
GÂCHETTE HAUTE PRESSION MANUELLE

Ces machines à fumée avec éclairage intégré utilisent un liquide spécifique. La fumée se disperse très rapidement et permet de reproduire un effet C02.



/// ECO2JET

CONTRÔLE : DMX
NOMBRE DE BUSE : 1
CONSOMMATION ÉLECTRIQUE : 1.5 KW
(MODE ECO) / 3.5 KW (MODE FULL)
CONSOMMATION CO2 : 0

AU SOL OU SUSPENDU



/// EFFET C02 M9

CONTRÔLE : DMX
LED : 27 X 8 W / RGBWA
CONSOMMATION ÉLECTRIQUE : 1.8 KW



/// EFFET C02 GEYSER

CONTRÔLE : DMX
LED : 21X3 W / RGB
CONSOMMATION ÉLECTRIQUE : 1.5 KW



/// EFFET C02 VESUVIO

CONTRÔLE : DMX
LED : 10 X 8 W / RGBA
CONSOMMATION ÉLECTRIQUE : 2.8 KW











MOUSSE ET NEIGE

Gamme complète de machines à mousse (cascade, tempête, bain), disponibles en différents niveaux de puissance pour s'adapter à chaque configuration. Conformes aux normes CE, elles assurent des effets spectaculaires en toute sécurité.



/// FOAM POWER TUBE

1 SUPPORT BIDON + 2 TUYAUX
CONSOMMATION LIQUIDE : 0.25 L / MIN
PUISSANCE : 2.8 KW



/// ST 500 FOAM CASCADE

1 KIT TUYAU + 1 POMPE + COMMANDE
CONSOMMATION LIQUIDE : 2.4 L / MIN
PUISSANCE : 2.8 KW





/// ST 500 JET FOAM

1 KIT TUYAU + 1 POMPE + COMMANDE
CONSOMMATION LIQUIDE: 2.4 L / MIN
PROJECTION: 15 À 20 M
PUISSANCE: 2.8 KW



/// FOAM FC2 JET

1 KIT PIED + 1 TUYAU
CONSOMMATION LIQUIDE: 3 L / MIN
PROJECTION: 8 À 10 M
PUISSANCE: 720 W



/// FOAM FC1 JET

1 KIT PIED + 1 TUYAU
CONSOMMATION LIQUIDE: 2.5 L / MIN
PROJECTION: 5 À 6 M
PUISSANCE: 420 W



/// FOAMASTIK

1 KIT PIED + 1 TUYAU
PRESSION: 3 À 5 BAR
PROJECTION: 5 M
PUISSANCE: 150 W

Ces machines permettent de gérer le débit général ainsi que la taille des flocons. Idéal pendant les fêtes de Noël ou pour un effet rafraîchissant l'été.



/// SNOWCASE

CONTRÔLE : ÉLECTRIQUE OU DMX
PROJECTION : 15 M
CONSOMMATION LIQUIDE : 1 L / MIN
PUISSANCE : 1.15 KW

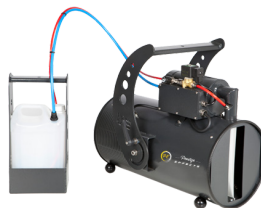

/// POWER SNOW TUBE

1 SUPPORT BIDON
CONSOMMATION LIQUIDE : 15-20 L / H
PUISSANCE : 600 W



/// ST 500 SNOW

1 RÉSERVOIR 20 L
CONSOMMATION LIQUIDE : 30-60 L / MIN
PUISSANCE : 1.52 KW











BULLES

En intérieur ou extérieur, ces machines permettent de créer un véritable effet visuel décoratif pour l'événementiel et le spectacle.



BUBBLE B200

4 ROUES À BULLES
CONSOMMATION BULLES : 3 L / H
PUISSANCE : 84 W



BUBBLE TUBE

BOUTON SECTEUR 4 VITESSES
CONSOMMATION BULLES : 4 L / H
PUISSANCE : 240 W



BUBBLE K500

CONSOMMATION BULLES : 4.5 L / H
BRUIT : 74 DB (INT.) / 64 DB (EXT.)
PUISSANCE : 375 W
MACHINE À VENTILATION SILENCIEUSE



BUBBLE ST500

1 ROUE À BULLES
CONSOMMATION BULLES : 5 L / H
PUISSANCE : 1.52 KW

MACHINE À BULLES FUMÉE

En intérieur comme en extérieur, ces machines produisent des bulles remplies de fumée, offrant un effet visuel original et spectaculaire qui sublime l'ambiance de vos événements et de vos spectacles.



WP-2

CONTRÔLE : TÉLÉCOMMANDE OU DMX

SORTIE : 2

LIQUIDE HAZER : 1 L / H

LIQUIDE À BULLES : 1.3 L / H

CONSOMMATION ÉLECTRIQUE : 650 W



WP-4

CONTRÔLE : TÉLÉCOMMANDE OU DMX

SORTIE : 4

LIQUIDE HAZER : 1 L / H

LIQUIDE À BULLES : 1.5 L / H

CONSOMMATION ÉLECTRIQUE : 1.6 KW





CONFETTIS À VENTILATION

Ces machines à ventilation diffusent confettis et serpentins en continu pour créer un effet visuel dynamique et festif. Faciles à intégrer en concert, festival ou événement corporate, elles garantissent un impact immédiat et spectaculaire.



/// **UFETTI**

EFFET SUR 360°
CAPACITÉ RÉSERVOIR : 45 L
PROJECTION : 15 M
PUISSANCE : 240 W
MACHINE À VENTILATION SILENCIEUSE



/// **K350 ET 500**

BRUIT : 74 DB (INT.) / 64 DB (EXT.)
PROJECTION : 10 À 20 M
PUISSANCE : 350 / 500 W
MACHINE À VENTILATION SILENCIEUSE



/// **ST 500 CONFETTIS**

PROJECTION : 10 À 20 M
CONSOMMATION : 8 KG / MIN
PUISSANCE : 1.5 KW
SYSTÈME DE VENTILATION



/// **SWIRL FAN**

EFFET SUR 360°
CAPACITÉ RÉSERVOIR : 2 À 3 KG
PUISSANCE : 240 W
SYSTÈME DE VENTILATION

MACHINES À PROJECTION

Ces machines à projection lancent confettis et serpentins avec puissance pour des effets instantanés et percutants. Idéales en ouverture de show, concert ou événement festif, elles apportent énergie et spectacle à chaque événement.



/// PROJECTION AIR COMPRIMÉ

CONTRÔLE : ÉLECTRIQUE
PROJECTION : 20 - 25 M
CONSUMMATION : 8.5 BAR / CM²
PUISSANCE : 350 W



/// SUPER SHOOTER CO2/AZOTE

CONTRÔLE : ÉLECTROVANNE / CO2 MANUEL
CO2 : 50 BAR (15-20 M DE PROJECTION)
AZOTE : 200 BAR (20-30 M DE PROJECTION)
CONSUMMATION : 1 KG / SC



/// SHOOTER AIR COMPRIMÉ 2 BUSES

CONTRÔLE : ÉLECTROVANNE
PROJECTION : 20 M
AIR COMPRIMÉ : 8 BAR (20 M DE PROJECTION)
CONSUMMATION : 1 KG / SC



/// POWER SHOT ÉLECTRIQUE

CONTRÔLE : ÉLECTRIQUE
PUISSANCE : 100 W



/// SUPER BLASTER CO2

CONTRÔLE : ÉLECTROVANNE / CO2 MANUEL
PROJECTION : 10 - 15 M
CO2 : 50 BAR À 20° (10 À 15 M DE PROJECTION)
CONSOMMATION 3' : 3 À 5 KG / SC



/// EXTRA SHOOTER 3' ET 6' CO2

CONTRÔLE : ECLECTRO VANNE /
PROJECTION : 20 M
CO2 MANUEL
CO2 : 50 BAR À 20°
CONSOMMATION 3' : 0.5 À 1 KG / SC
CONSOMMATION 6' : 1 À 2 KG / SC







FLAMMES

Idéales pour surprendre et impressionner grâce à la chaleur et à la luminosité qu'elles dégagent. Utilisées pour les concerts, stades, festivals ou scénographies monumentales.



/// U-FLAMER 10 M - 1 BUSE

CONTRÔLE : DMX
HAUTEUR DE GERBE : 6-10 M
NOMBRE DE BUSE : 1
PUISSANCE : 100 W
INTÉRIEUR ET EXTÉRIEUR



/// U-FLAMER VOLCANO 10 M - 5 BUSES

CONTRÔLE : DMX
HAUTEUR DE GERBE : 8-10 M
NOMBRE DE BUSE : 5
PUISSANCE : 2 KW
INTÉRIEUR ET EXTÉRIEUR



/// U-FLAMER MAX 20 M - 1 BUSE

CONTRÔLE : DMX
HAUTEUR DE GERBE : 20 M
NOMBRE DE BUSE : 1
PUISSANCE : 2.5 KW
EXTÉRIEUR



/// CIRCLE FLAMER X-F1800

CONTRÔLE : DMX
HAUTEUR DE GERBE : 6-10 M
NOMBRE DE BUSE : 1
PUISSANCE : 700 W
EXTÉRIEUR







ÉTINCELLES

Ces effets rajoutent l'effet «wahou» à votre événement. Les étincelles ne produisent aucune fumée et aucune odeur puisque la diffusion est totalement froide.



/// SPARKULAR MINI

GERBE DENSE ET CONTINUE
CONTRÔLE : DMX
HAUTEUR DE GERBE : 3-5 M
PUISSANCE : 300 W
INTÉRIEUR ET EXTÉRIEUR



/// SPARKULAR JET

EXPLOSIF «GEYSER»
CONTRÔLE : DMX
HAUTEUR DE GERBE : 4-10 M
PUISSANCE : 400 W
INTÉRIEUR ET EXTÉRIEUR



/// SPARKULAR CYCLONE

GERBE DENSE ET CONTINUE
CONTRÔLE : DMX
HAUTEUR DE GERBE : 6 - 10 M
PUISSANCE : 1.7 KW
INTÉRIEUR ET EXTÉRIEUR



/// SPARKULAR FALL

CHUTE D'ÉTINCELLES
CONTRÔLE : DMX
HAUTEUR DE GERBE : 6 - 10 M
PUISSANCE : 500 W
INTÉRIEUR ET EXTÉRIEUR



/// SPARKULAR WEVERFALL

CHUTE D'ÉTINCELLES / BALAYAGE

CONTRÔLE : DMX

HAUTEUR DE GERBES : 3-7 M

PUISSANCE : 500 W

INTÉRIEUR ET EXTÉRIEUR



/// SPARKULAR WP

POUR USAGE EXTÉRIEUR / HUMIDITÉ

RÉSISTANTE AUX INTEMPÉRIES

CONTRÔLE : DMX

HAUTEUR DE GERBES : 6 M

PUISSANCE : 700 W

INTÉRIEUR ET EXTÉRIEUR



/// SPARKULAR WEVER

GERBES ORIENTABLES / BALAYAGE

CONTRÔLE : DMX

HAUTEUR DE GERBE : 2.5 - 4.5 M

CONSOMMATION : 500 W

INTÉRIEUR ET EXTÉRIEUR



/// SPARKSTAR

GERBE DENSE ET CONTINUE

CONTRÔLE : DMX

HAUTEUR DE GERBE : 2 - 5 M

CONSOMMATION : 350 W

INTÉRIEUR ET EXTÉRIEUR





HERMESSE

DAY TIME



 **LASER**

LASER VERT ET RVB

Utilisés avec du brouillard ou de la fumée afin de souligner la diffusion du faisceau.



/// LASER VERT 10W

PUISSANCE : 10 W
CONSOMMATION : 500 W



/// LASER RVB 6 W

PUISSANCE : 6 W
CONSOMMATION : 400 W



/// LASER RVB 10 W

PUISSANCE : 10 W
CONSOMMATION : 500 W



/// LASER RVB 20 W

PUISSANCE : 20 W
CONSOMMATION : 1 KW







***FUMÉE ET
BROUILLARD***

C'est l'effet le plus classique. La fumée contribue à l'ambiance d'une soirée ou d'un événement.



/// LFT20 6

PUISSANCE : 300 W
CAPACITÉ DU RÉSERVOIR : 0.4 L
DMX 512
AUTOMIE À PLEIN RÉGIME : 11 MIN



/// Z1500

PUISSANCE : 1.5 KW
CAPACITÉ DU RÉSERVOIR : 6 L
DMX OU TÉLÉCOMMANDE HF



/// VIPER NT

PUISSANCE : 1.3 KW
CAPACITÉ DU RÉSERVOIR : 5 L
DMX 512



/// Z3000

PUISSANCE : 3 KW
CAPACITÉ DU RÉSERVOIR : 6 L
DMX OU TÉLÉCOMMANDE HF

La fumée lourde permet un des plus beaux effets scéniques.



CRYO FOG

CAPACITÉ RÉSERVOIR : 2.5 L DE FLUIDE
TEMPS DE CHAUFFE : 4 MIN
CONSOMMATION : 1.5 L/H PLEINE
PUISSANCE
PUISSANCE : 3 KW
PRESSION CO2 : 50-60 BARS
FOG FLUID + CO2



X-SW2000

CAPACITÉ RÉSERVOIR : 25 L D'EAU ET
3.5 L DE FLUIDE
TEMPS DE CHAUFFE : 4 MIN
CONSOMMATION : 23 ML / MIN
PUISSANCE : 1.3 KW
EAU DISTILLÉE / LIQUIDE À BROUILLARD



NIMBUS 3000

CAPACITÉ RÉSERVOIR : 17 L
TEMPS DE CHAUFFE : 30-50 MIN
CAPACITÉ CARBOGLACE : 4.5 KG
TEMPS D'EXÉCUTION MOYEN : 6 MIN
PUISSANCE : 1.5 À 3 KW
CARBOGLACE



ICE TOUR 20/40

CAPACITÉ RÉSERVOIR : 130 L
TEMPS DE CHAUFFE : 40 MIN (85°)
CAPACITÉ DE CARBOGLACE : 20 KG
CONTRÔLE : DMX OU MANUEL
PUISSANCE : 9.2 KW
CARBOGLACE

Fumée légère, diffuse et peu dense. Son effet consiste à créer une ambiance particulière et à matérialiser les faisceaux des projecteurs.



**/// HURRICANE HAZER
3D ET 4 D**

PUISSANCE : 1.3 KW
CAPACITÉ DU RÉSERVOIR : 2.5 L
TÉLÉCOMMANDE : HC-T REMOTE OU DMX
CONTRÔLE : DMX

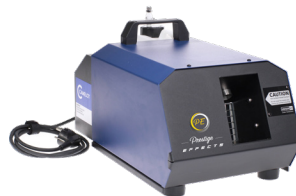

/// UNIQUE 2.1

PUISSANCE : 1.5 KW
CAPACITÉ DU RÉSERVOIR : 2 L
CONTRÔLE : DMX



/// MDG ATME

PUISSANCE : 715 W
CAPACITÉ DU RÉSERVOIR : 2.5 L
CONTRÔLE : DMX
*FONCTIONNE EXCLUSIVEMENT AVEC DU CO2
+ FLUIDE MDG NEUTRE*

Pour rafraîchir, diffuser de la fumée ou animer un décor.



/// SF 100

PUISSANCE : 155 W



/// WIND K 350 ET K 500

BRUIT : 74 DB INTÉRIEUR /
64 DB EXTÉRIEUR
PUISSANCE : 350 W À 1 KW
MACHINE À VENTILATION SILENCIEUSE



/// VENTILATEUR RADIAL

PUISSANCE : 1.2 KW



/// ST 500

BRUIT : 91 DB INTÉRIEUR /
81 DB EXTÉRIEUR
PUISSANCE : 1.5 KW





***EAU ET
FONTAINERIE***

Le spectacle de jet d'eau est constitué de plusieurs effets de fontainerie. Grâce à différents embouts et buses, les effets d'eau peuvent prendre des formes variées et créer un véritable show visuel devant vos invités : jets droits classiques, jets rotatifs dynamiques, petites et grandes vases ou encore murs de jets majestueux. Ces effets sont idéaux pour les spectacles, les mariages et les concerts, avec des jets pouvant atteindre jusqu'à 25 m.



L'écran d'eau a une forme en demi-cercle, de tailles différentes (de 5 à 10 M de diamètre), il permet de faire une diffusion originale sur de l'eau avec du laser ou de la vidéo.

Information : Cet effet peut être combiné à un spectacle de fontainerie afin de renforcer l'impact visuel et créer une expérience encore plus immersive.



Le rideau d'eau permet une diffusion originale d'images, créant un effet de relief grâce à la transparence et au mouvement du jet. Utilisé avec une projection vidéo, laser ou lumière, il apporte amplitude et dynamisme. Sans projection, il devient un élément décoratif idéal pour instaurer une atmosphère douce ou séparer des espaces tout en conservant une visibilité globale du lieu.

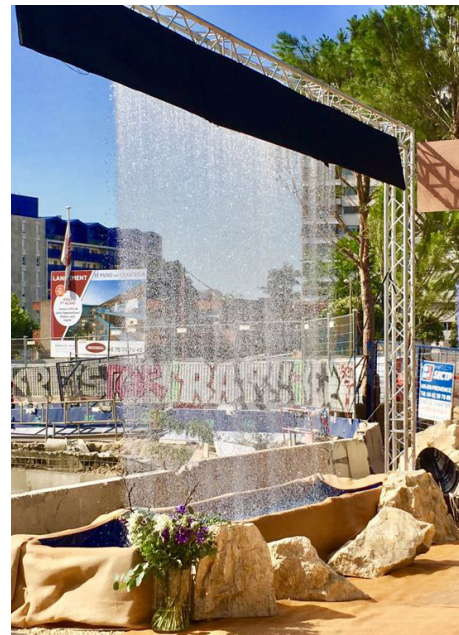

JUMPING JET

Jet d'eau sautant coloré, jusqu'à 3,5 M de haut. Le jumping jet capte de manière magique l'attention, grâce à la réunion des deux éléments qui nous fascinent depuis toujours : l'eau et la lumière. Il peut fonctionner en circuit fermé avec deux bacs design de 1 M de haut pour laisser passer le public dessous, ou intégré à un bassin, une piscine, un port...

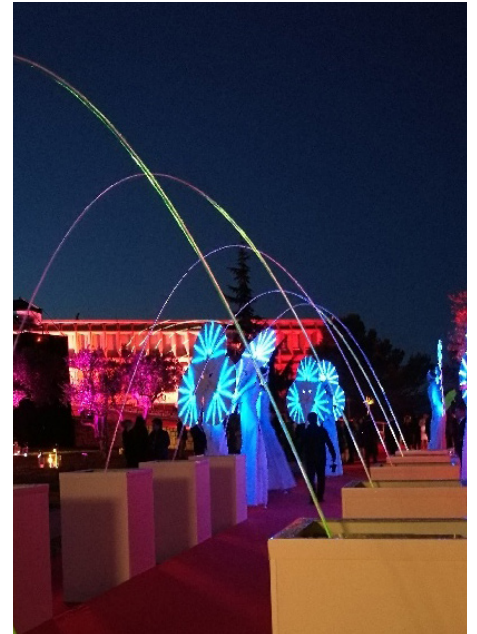

WATER SHOOTER //

Cette nouveauté permet de projeter de puissants jets d'eau pour rafraîchir le public lors de fortes chaleurs. Idéale pour les festivals et événements en plein air. Elle apporte un vrai moment de fraîcheur et de convivialité, en transformant la chaleur en une expérience surprenante et inattendue.









IMAGERIE GÉANTE

La projection architecturale fixe offre de nouvelles perspectives pour la communication des marques et des lieux. Véritable outil original, la projection monumentale permet de diffuser des messages tout en transformant une surface habituellement inerte (façade, mur, objet...) en support vivant et animé. Son caractère spectaculaire renforce l'impact visuel et capte l'attention du public.









PYROTECHNIE ET POUDRE HOLI

Un grand classique toujours spectaculaire. Nos feux d'artifice illuminent le ciel avec des chorégraphies lumineuses et colorées, parfaitement synchronisées à la musique. Grâce à nos créations 3D en amont, chaque show est unique et pensé pour sublimer votre événement, qu'il s'agisse d'un festival, d'un mariage, d'un événement sportif ou d'une fête locale.



L'artifice ne se limite pas à la nuit ! Avec nos effets diurnes — fumées colorées, comètes, bombes sifflantes et effets scéniques — nous créons des spectacles visuels adaptés aux festivals, commémorations, événements sportifs ou animations urbaines. Un moyen original et puissant de marquer les esprits en plein jour.



Inspirée des célèbres festivals Holi, la poudre de couleur apporte une dimension festive et participative à vos événements. Projetée avec nos machines spéciales ou distribuée au public, elle crée de véritables explosions de teintes vives et spectaculaires. Non toxique, biodégradable et adaptée à une utilisation en extérieur, elle transforme l'instant en une expérience collective inoubliable. Idéale pour les festivals, événements sportifs, lancements de produits, mariages et animations grand public.

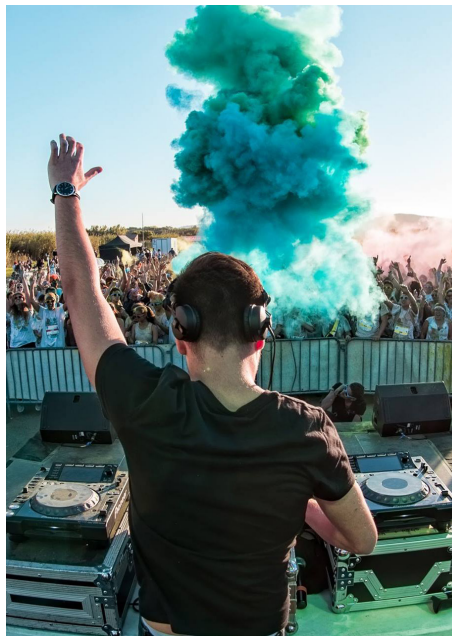







**LES
INCLASSABLES**



/// LÂCHER DE RIDEAU

Mécanisme permettant de créer un lâcher de rideau. Idéal pour les spectacles, shows et autres mises en scène. Le lâcher de rideau permet de créer un effet de surprise. Il peut également servir de support de vidéo projection.



/// CANON À T-SHIRT

Ce canon permet d'envoyer des t-shirts à plus de 100 m de portée. Autonome, il fonctionne à gaz et est très facile d'utilisation. Idéal pour une animation DJ, animation sportive (temps-mort, mi-temps), roadshow...



/// GÉNÉRATEUR DE BRUME ET DE PLUIE

Les effets spéciaux d'intempéries peuvent être générés par des machines dans le but de créer des scènes au cinéma ou en spectacle. Ces générateurs de précipitations seront aussi appréciés lors de scénographies et de soirées à thème.



/// DÉCORATIONS AÉRIENNES

Parfaites pour créer une atmosphère unique et immersive, ces solutions permettent d'animer efficacement vos espaces et événements, en intérieur comme en extérieur. Plusieurs modèles sont disponibles afin de répondre à tous vos besoins.



LES CONSOLES



/// **GRANDMA 3 LIGHT**

PROTOCOLES : DMX, MA-NET3,
ART-NET, SACN
UNIVERS DMX : 6
ÉCRANS : 2
SORTIES DMX PHYSIQUE : 6



/// **GRANDMA2 LIGHT**

PROTOCOLES : DMX, MA-NET2,
ART-NET, SACN
UNIVERS DMX : 8
ÉCRANS : 2
SORTIES DMX PHYSIQUE : 6



/// **GRANDMA2 ULTRA LIGHT**

PROTOCOLES : DMX, MA-NET2,
ART-NET, SACN
UNIVERS DMX : 8
ÉCRANS : 1
SORTIES DMX PHYSIQUE : 6



CHAMSYS Q10

PROTOCOLE : SACN, ARTNET,
PATHPORT
UNIVERS DMX : 1
ÉCRANS : 1
SORTIES DMX PHYSIQUE : 2



CHAMSYS MQ250

PROTOCOLE : SACN, ARTNET,
PATHPORT
UNIVERS DMX : 64 (VIA RÉSEAU)
ÉCRANS : 1
SORTIES DMX PHYSIQUE : 4



FX COMMANDER

FONCTION SANS FIL : DMX SANS FIL
2,4 GHZ
CONTRÔLE : CONSOLE SFX / PYRO
ÉCRAN : 1 ÉCRAN TACTILE 10.1"



BOUTON FX

BOUTON ROTATIF COMPACT
SORTIES DMX : 1



/// EFFECT'IVATOR 4

INTERRUPTEUR À CLEF DE SÉCURITÉ
BOUTON FLASH FIRE
SORTIES : 4



/// EFFECT'IVATOR 1

INTERRUPTEUR À CLEF DE SÉCURITÉ
BOUTON FLASH FIRE
SORTIES : 1



/// BOUTON ROUGE BUZZER

BOUTON DE DÉCLENCHEMENT POUR
EFFETS SPÉCIAUX
SORTIE : 3.6 KW



/// SFX SÉCU

SYSTÈME DE SÉCURITÉ POUR FX



**LES
CONSOMMABLES**

Nous vous proposons les liquides à la vente en vrac directement dans notre magasin.

/// **FOAM FLUID**

LIQUIDE À MOUSSE



/// **BUBBLE FLUID**

LIQUIDE À BULLES



/// **HAZE FLUID**

LIQUIDE À BROUILLARD



/// **SNOW FLUID**

LIQUIDE À NEIGE



/// **SMOKE FLUID**

LIQUIDE À FUMÉE



/// **EFFET CO2**

LIQUIDE À FUMÉE



Nous disposons d'un poste de remplissage à pompe qui recharge directement les bidons réutilisables de nos clients (liquides à fumée, brouillard et bulles). Ce dispositif zéro emballage élimine les bidons à usage unique, réduit les besoins de transport associés et limite la production de déchets dangereux, tout en servant de point pédagogique sur l'économie circulaire.



/// FLAM FLUID

LIQUIDE À FLAMMES



/// POUDRE HOLI

PLUSIEURS COULEURS
PLUSIEURS CONTENANTS : SACHETS
INDIVIDUELS, SEAUX...



/// CARBOGLACE

MADE IN FRANCE
TEMPÉRATURE : - 70 °C



/// GAZ / GAZ LIQUIDE

AZOTE / CO2 / HÉLIUM



/// CONFETTIS PAPIER

DIFFÉRENTS COLORIS
BIODÉGRADABLE



/// CONFETTIS MÉTAL

DIFFÉRENTS COLORIS



/// CONFETTIS SOLUBLES

BLANC / COULEURS
BIODÉGRADABLE



/// CONFETTIS PERSONNALISABLES

DIFFÉRENTS COLORIS
BIODÉGRADABLE



/// LES COLORIS



SERPENTINS PAPIER

DIFFÉRENTS COLORIS
BIODÉGRADABLE



SERPENTINS MÉTAL

DIFFÉRENTS COLORIS
BIODÉGRADABLE



SHOOTER

CANONS ÉLECTRIQUES

JETABLES
CONFETTIS, SERPENTINS, POUVRE
TAILLES : 40 / 80 CM



CANONS MANUELS

JETABLES
CONFETTIS, SERPENTINS, POUVRE
TAILLES : 28 / 40 / 80 CM



LOGICIEL DE CONCEPTION

NOUS UTILISONS UN LOGICIEL DE CONCEPTION 3D INTERACTIF QUI PERMET DE CRÉER DES PRÉSENTATIONS VISUELLES IMMERSIVES POUR ILLUSTRER NOS EFFETS SPÉCIAUX AVANT LA REPRÉSENTATION.

LE LOGICIEL UTILISE DES MODÈLES DE SIMULATION BASÉS SUR DES DONNÉES RÉELLES POUR PRODUIRE DES VISUALISATIONS PRÉCISES ET RÉALISTES. NOUS POURRONS AINSI MODIFIER LES PARAMÈTRES DE LA SIMULATION POUR EXAMINER LES EFFETS POTENTIELS DE DIFFÉRENTS SCÉNARIOS ET PROPOSER DES SOLUTIONS EFFICACES ET ADAPTÉES.

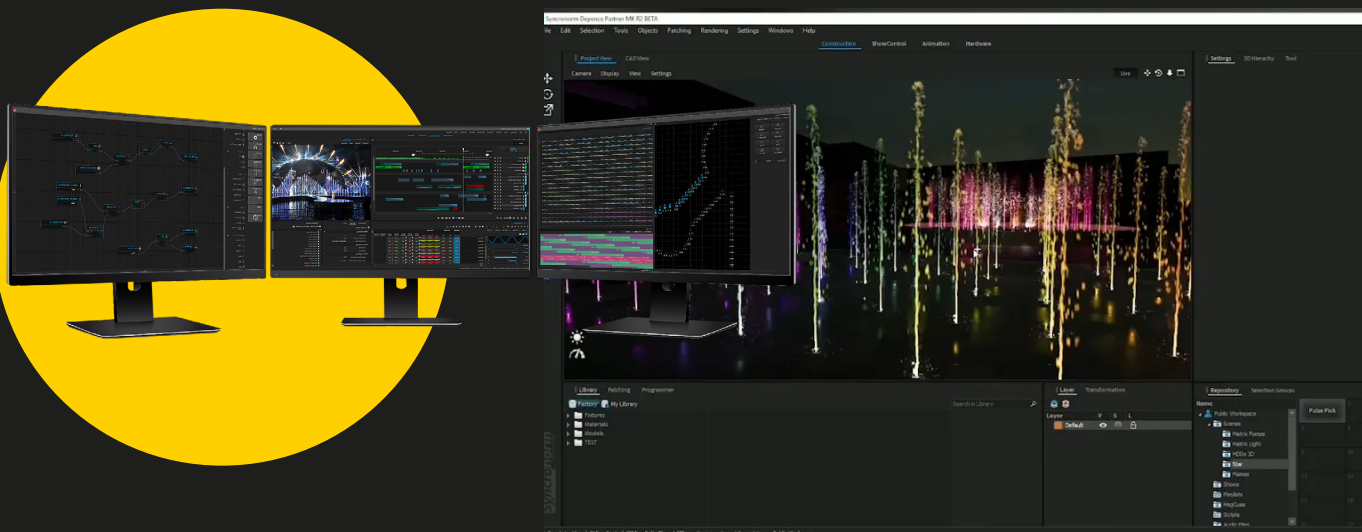



//// DÉCORATION & SUR-MESURE

AFIN DE RÉPONDRE À TOUTES VOS ATTENTES, NOUS AVONS DÉVELOPPÉ EN INTERNE UN ATELIER DE MENUISERIE DÉDIÉ À LA CRÉATION D'ÉLÉMENTS TECHNIQUES, DÉCORATIFS ET SCÉNOGRAPHIQUES. CETTE RESSOURCE NOUS PERMET DE CONCEVOIR ET DE RÉALISER DES SOLUTIONS 100 % SUR MESURE, ADAPTÉES AUSSI BIEN AUX BESOINS TECHNIQUES QU'ÀUX EXIGENCES ESTHÉTIQUES DE VOS ÉVÉNEMENTS.

NOUS MAÎTRISONS CHAQUE DÉTAIL :

- FABRICATION DE MOBILIERS TECHNIQUES PERSONNALISÉS (MEUBLES DE RÉGIE, SUPPORTS D'ÉCRAN, STRUCTURES D'INTÉGRATION)**
- HABILLAGES ESTHÉTIQUES POUR NOS MACHINES ET ÉQUIPEMENTS, POUVANT ÊTRE RÉALISÉS À L'IMAGE DE VOTRE ENTREPRISE**
- DÉCORS SCÉNIQUES ET ÉLÉMENTS DE SCÉNOGRAPHIE PENSÉS POUR SUBLIMER VOS ÉVÉNEMENTS ET INSTALLATIONS**
- NOTRE APPROCHE ASSOCIE PRÉCISION TECHNIQUE ET QUALITÉ VISUELLE, AFIN DE CRÉER DES AMÉNAGEMENTS SOLIDES, FONCTIONNELS ET ÉLÉGANTS, QUI RENDENT CHAQUE PROJET UNIQUE ET À VOTRE IMAGE.**



every man's
own special club

NOTRE ÉQUIPE PLURIDISCIPLINAIRE NOUS PERMET DE VOUS PROPOSER DE RÉALISER DES ÉTUDES ET PROTOTYPES SUR MESURE AFIN DE RÉPONDRE AU MIEUX À VOS ATTENTES ET BESOIN ET AINSI DE CRÉER DES ÉVÉNEMENTS UNIQUES ET SPECTACULAIRES.

NOUS AVONS EU L'OCCASION DE RÉALISER DE NOMBREUX PROTOTYPES POUR PLUSIEURS PARCS DE LOISIRS INTERNATIONAUX, OU DES SCÉNOGRAPHIES EXCEPTIONNELLES.

UNE ÉQUIPE DE CONCEPTEUR TRAVAILLE SUR LE CAHIER DE CHARGES TECHNIQUE, PUIS RÉALISE UN PLAN 3D, POUR PASSER AU PROTOTYPE ET TEST.

NOTRE ATELIER EST ÉQUIPÉ DU MATÉRIEL NÉCESSAIRE POUR LA GESTION DES FLUIDES/GAZ EN TOUTE SÉCURITÉ.



**CAHIER DES
CHARGES**



**CONCEPTION
3D**



PROTOTYPE



**TESTS ET
SÉCURITÉ**



**RÉALISATION
FINALE**

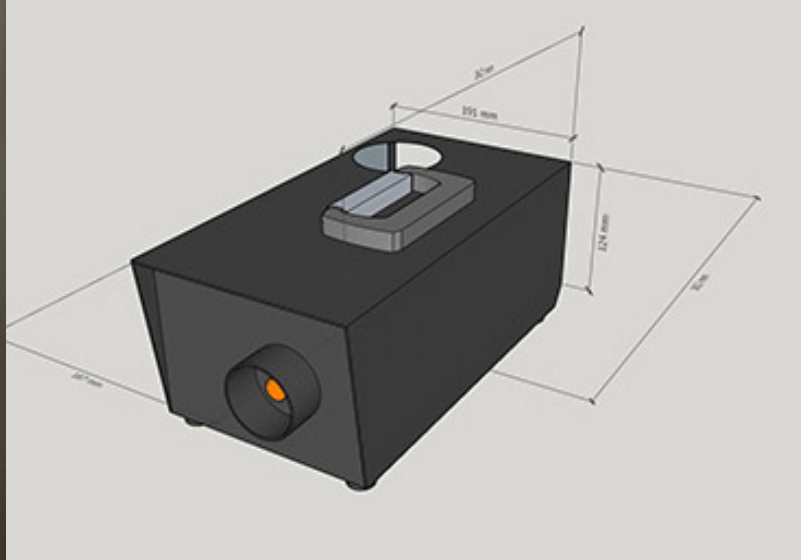
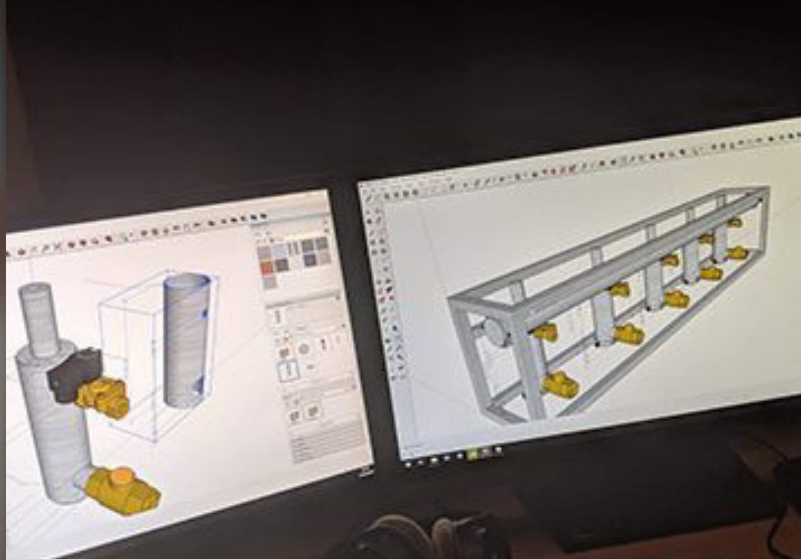



Prestige
EFFECTS



////// PRODUCTION D'ÉNERGIE VERTE ET AUTONOMIE ÉNERGÉTIQUE

EN 2023, NOUS AVONS INSTALLÉ 368 PANNEAUX PHOTOVOLTAÏQUES SUR LE TOIT DE NOTRE BÂTIMENT, COUVRANT 768 M². CETTE INITIATIVE NOUS PERMET DE PRODUIRE NOTRE PROPRE ÉLECTRICITÉ, DE RÉDUIRE NOTRE DÉPENDANCE AUX ÉNERGIES FOSSILES ET DE VISER L'AUTONOMIE ÉNERGÉTIQUE. EN DIMINUANT SIGNIFICATIVEMENT NOTRE EMPREINTE CARBONE, NOUS CONTRIBUONS À LA TRANSITION ÉNERGÉTIQUE TOUT EN GARANTISSANT UNE ALIMENTATION ÉLECTRIQUE PROPRE POUR NOS ACTIVITÉS. CETTE DÉMARCHE RENFORCE ÉGALEMENT LA STABILITÉ DE NOS COÛTS ÉNERGÉTIQUES.

////// MAÎTRISE DES CONSOMMATIONS ÉNERGÉTIQUES

TOUS NOS LOCAUX SONT ÉQUIPÉS EN TECHNOLOGIE LED : DU PARKING À L'ENSEIGNE, EN PASSANT PAR LES ESPACES DE TRAVAIL. CE CHOIX GARANTIT UNE CONSOMMATION OPTIMISÉE TOUT EN OFFRANT UN CONFORT LUMINEUX ADAPTÉ. DE PLUS, NOUS RÉCUPÉRONS LES CALORIES GÉNÉRÉES PAR NOTRE MATÉRIEL POUR CHAUFFER LES ATELIERS EN HIVER, RÉDUISANT AINSI NOTRE CONSOMMATION D'ÉNERGIE.

////// SENSIBILISATION INTERNE CONTINUE

TOUS NOS COLLABORATEURS SONT FORMÉS AUX ÉCO-GESTES : ÉCONOMIE D'EAU, D'ÉNERGIE, GESTION DES CONSOMMABLES. CETTE SENSIBILISATION CONTINUE PERMET D'ANCER LES BONS RÉFLEXES DANS NOTRE CULTURE D'ENTREPRISE. CAR POUR NOUS, LA RSE COMMENCE AU QUOTIDIEN, DANS LES HABITUDES DE CHACUN.

////// *SYSTÈME DE RECHARGE DES FLUIDES SCÉNIQUES*

NOUS DISPOSONS D'UN POSTE DE REMPLISSAGE À POMPE QUI RECHARGE DIRECTEMENT LES BIDONS RÉUTILISABLES DE NOS CLIENTS (LIQUIDES À FUMÉE, BROUILLARD ET BULLES). CE DISPOSITIF ZÉRO EMBALLAGE ÉLIMINE LES BIDONS À USAGE UNIQUE, RÉDUIT LES BESOINS DE TRANSPORT ASSOCIÉS ET LIMITE LA PRODUCTION DE DÉCHETS DANGEREUX, TOUT EN SERVANT DE POINT PÉDAGOGIQUE SUR L'ÉCONOMIE CIRCULAIRE.

////// *MOBILITÉ DURABLE ET ORGANISATION RESPONSABLE*

NOUS FAVORISONS LE CO-VOITURAGE EN AMÉNAGEANT LES HORAIRES DE TRAVAIL, CONTRIBUANT À LA RÉDUCTION DES ÉMISSIONS DE CO2. CETTE SOUPLESSE ORGANISATIONNELLE PERMET AUSSI UNE MEILLEURE QUALITÉ DE VIE AU TRAVAIL. NOUS PRENONS ÉGALEMENT EN COMPTE LES PERFORMANCES ÉNERGÉTIQUES LORS DE NOS INVESTISSEMENTS EN VÉHICULES ET ÉQUIPEMENTS.

////// *TRI, RECYCLAGE ET CHANTIER PROPRE*

NOUS AVONS MIS EN PLACE UN TRI SÉLECTIF RIGOUREUX, AVEC DES BACS SPÉCIFIQUES POUR LES PILES, LES CONSOMMABLES USAGÉS OU LES DÉCHETS ÉLECTRONIQUES. EN FIN DE CHANTIER, NOTRE RESPONSABLE TECHNIQUE VEILLE À CE QUE TOUT SOIT NETTOYÉ, LES DÉCHETS TRIÉS ET RECYCLÉS. CETTE EXIGENCE PERMET DES INTERVENTIONS PROPRES, EN COHÉRENCE AVEC NOTRE DÉMARCHE ÉCORESPONSABLE.

ACHATS RESPONSABLES ET FOURNISSEURS ENGAGÉS

NOUS SÉLECTIONNONS NOS FOURNISSEURS SUR DES CRITÈRES ENVIRONNEMENTAUX ET ÉTHIQUES. LES PRODUITS TOXIQUES SONT REMPLACÉS PAR DES ALTERNATIVES SANS DANGER, ET LES CONSOMMABLES SONT CHOISIS POUR LEUR DURABILITÉ ET LEUR FAIBLE IMPACT ENVIRONNEMENTAL. NOUS RÉFÉRENÇONS EXCLUSIVEMENT DES PARTENAIRES PARTAGEANT NOS VALEURS RSE.

COLLABORATION AVEC E-DECHET.COM

NOUS TRAVAILLONS AVEC LA PLATEFORME E-DECHET.COM POUR LA COLLECTE, LA TRAÇABILITÉ ET LE RECYCLAGE DE NOS DÉCHETS D'ÉQUIPEMENTS ÉLECTRIQUES ET ÉLECTRONIQUES (DEEE). CETTE DÉMARCHE GARANTIT LE RESPECT DES NORMES EN VIGUEUR, ASSURE UN TRAITEMENT SÛR DES COMPOSANTS ET RENFORCE NOTRE ENGAGEMENT EN MATIÈRE DE RESPONSABILITÉ ENVIRONNEMENTALE.



CONFORMITÉ



GRATUITÉ



TRAÇABILITÉ

**167 AVENUE ALPHONSE LAVALLÉE
83130 LA GARDE**

04 94 20 75 10

WWW.PRESTIGE-EFFECTS.FR

CONTACT@PRESTIGE-EFFECTS.FR

HORAIRES:

DU LUNDI AU VENDREDI

10H-12H30 / 14H-18H30

SUIVEZ-NOUS SUR LES RÉSEAUX





ROBIN LOZANO

DIRECTEUR COMMERCIAL
04 94 20 75 10
robin@prestige-effects.fr



YANN LOZANO

TECHNICO-COMMERCIAL
04 94 20 75 14
yann@prestige-effects.fr



JONATHAN MATYASI

TECHNICO-COMMERCIAL
04 94 20 75 13
john@prestige-effects.fr

EXTRAIT DE NOS CONDITIONS GÉNÉRALES DE VENTES L'INTÉGRALITÉ DE NOS CGV EST JOINTE AU DEVIS

LES TARIFS SONT INDICATIFS ET PEUVENT FAIRE L'OBJET DE CHANGEMENTS SANS PRÉAVIS. SEULS ONT VALEUR LES PRIX INSCRITS SUR DEVIS, DANS LA LIMITE DE VALIDITÉ FIGURANT SUR LE DEVIS. LES PRIX S'ENTENDENT HORS TAXE.

LE LOCATAIRE RECONNAÎT PAR LES PRÉSENTES QU'IL A REÇU LEDIT MATÉRIEL EN PARFAIT ÉTAT DE MARCHÉ ET DE PROPRIÉTÉ, QU'IL CORRESPOND À SES BESOINS ET QU'IL A COMPÉTENCE POUR S'EN SERVIR, DE SORTE QU'IL RENONCE À TOUTE CONTESTATION ULTÉRIEURE DE CE CHEF.

LES PHÉNOMÈNES D'ENCRASSEMENT (D'OBJECTIF ET DE TÊTE MAGNÉTIQUE NOTAMMENT) POUVANT INTERVENIR À TOUT MOMENT, ILS RESTENT DE LA RESPONSABILITÉ DE L'OPÉRATEUR, ET LE LOCATAIRE NE PEUT RÉCLAMER LE REMBOURSEMENT DE LA LOCATION OU TOUT AUTRE DÉDOMMAGEMENT, ET NE POURRA ENGAGER LA RESPONSABILITÉ DU LOUEUR À CET ÉGARD.

LE LOCATAIRE EST RESPONSABLE DE L'UTILISATION DU MATÉRIEL LOUÉ ET DE TOUS LES DOMMAGES SUBIS PAR CE MATÉRIEL JUSQU'À CE QUE CELUI-CI SOIT EXAMINÉ AU RETOUR PAR NOTRE SERVICE CONTRÔLE.

UNE SOMME FORFAITAIRE, DU MONTANT DE LA VALEUR À NEUF DU MATÉRIEL LOUÉ SAUF AUTRES DISPOSITIONS DANS LE CADRE DE L'OUVERTURE D'UN COMPTE DANS LE LIVRE DU LOUEUR, APPELÉE CAUTION SERA EXIGÉE AU DÉPART DE TOUTE LOCATION. ELLE A POUR OBJET DE GARANTIR LE LOUEUR CONTRE TOUTE INEXÉCUTION PAR LE LOCATAIRE DE SES OBLIGATIONS ET CONTRE TOUTE PERTE, VOL, DOMMAGE, DÉTÉRIORATION POUVANT SURVENIR AU MATÉRIEL LOUÉ.

LE LOCATAIRE A L'OBLIGATION DE CONTRACTER UNE ASSURANCE TOUS RISQUES COUVRANT LE MATÉRIEL LOUÉ.



I AM IRON MAN



— *Prestige* —
EFFECTS